



**WASHING MACHINE INSTALLATION, OPERATING AND MAINTENANCE INSTRUCTIONS**

**INSTALLATIONS-, GEBRAUCHS- UND PFLEGEANLEITUNG FÜR EINE WASCHMASCHINE**

**NÁVOD K INSTALACI POUŽITÍ A ÚDRŽBĚ PRAČKY**

**INSTRUKCJA INSTALACJI, OBSŁUGI I KONSERWACJI PRAŁKI**

**ПРАВИЛА ПОЛЬЗОВАНИЯ И ИНСТРУКЦИЯ ПО УСТАНОВКЕ И ПОДКЛЮЧЕНИЮ**

**MOSÓGÉP BESZERELESI, HASZNÁLATI, ÉS KARBANTARTÁSI ÚTMUTATÓJA**

**PESUKONEEN ASENNUS-, KÄYTTÖ- JA HUOLTOKIRJA**

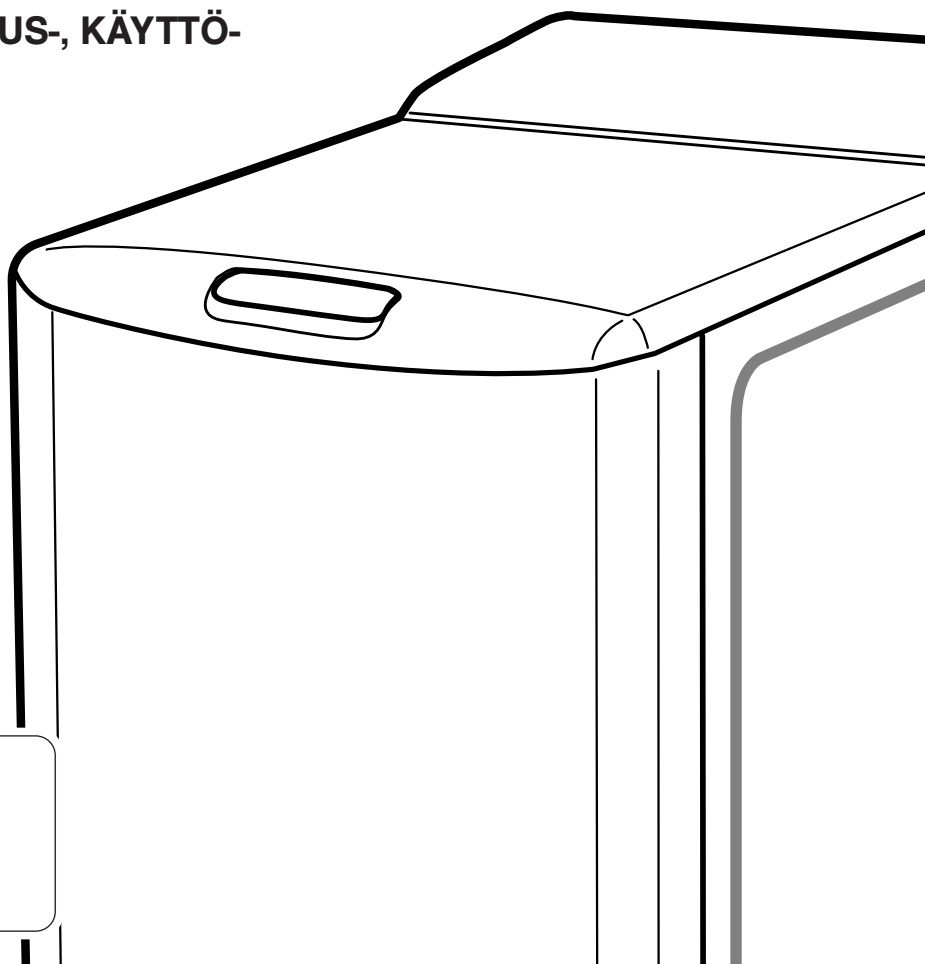

**FAGOR**  
**MOD.**  
**COD.**  
**N° SER.**

## • TARTALOMJEGYZÉK

	Oldal		Oldal
A mosógép szállítási biztonsági rögzítőelemeinek eltávolítása	. 44	A mosási program kiválasztása	. 46
A mosógép elhelyezése	. 44	Programok és opciók részletezése	. 47
Hidegvíz bevezetés	. 44	Mosási program módosítása	. 48
A szennyvíz elvezetése	. 44	Automatikus biztonsági rendszerek	. 48
Elektromos bekötés	. 45	Az szivattyúsűrő tisztítása	. 49
A mosógép elhelyezése	. 45	A mosógép karbantartása	. 49
A mosógép feltöltése ruhaneművel	. 45	Esetlegesen bekövetkező géphiba, üzemzavar	. 50
A mosószer betöltése, adagolása	. 45	A kijelzőn megjelenő üzenetek	. 50

## • BIZTONSÁGI UTASÍTÁSOK



### Fontos:

**A gép kizárólag házi használatra készült, mosógépben mosható textíliák mosására, öblítésére és centrifugálására.**

**Feltétlenül tartsa be a következő utasításokat. Nem vállalunk felelősséget illetve garanciát azokért az anyagi és testi károkért, amelyek az utasítások nem betartásával keletkeznek.**

– A gép csak a használati utasításnak megfelelően használható, így elkerüljük a ruhaneműk, illetve a gép megrongálódását. Csak a mosógép hétköznapi használatához kifejlesztett mosó- és karbantartószert használjon.

– Ha mosás előtt folteltávolítót, oldószert vagy más egyéb gyúlékony vagy robbanásveszélyes anyagot használ, ne tegye a kezelt ruhaneműt rögtön a mosógépbe.

Kerülje szintén az oldószerek vagy spré formájú szerek használatát a mosógép közelében és általában az elektromos készülékek közelében olyan helyiségben, amely rosszul szellőzik (tűz- és robbanásveszélyes).

– Ha tűz keletkezik, és nem tudja eloltani az "ESETLEGESEN BEKÖVETKEZŐ GÉPHIBA, ÜZEMZAVAR", című fejezetben leírtak alapján, hívjon szakembert.

– Ha a mosóprogram alatt ki kell nyitnia a mosógépet (például ruhaneműt betenni vagy kivenni) az aktuális mosóprogramnak megfelelően (főleg mosás) figyeljen a belső hőmérsékletre, mert az nagyon magas is lehet (súlyos égési sérüléseket okozhat).

– Új üzembehelyezéskor a vízellátórendszerre új tömlővel kell csatlakoztatni a gépet, a használt tömlő nem használható fel újra.

– Gyermekek ne játszanak a géppel és a háziállatokat is távolítsa el a gép közeléből.

– A használt gépeket rögtön használhatatlanná kell tenni. Húzza ki a gépet és vágja le a áramvezetékét a gép közelében. Zárja el a vízbevezetést és vegye le a tömlőt. Az ajtózárat tegye használhatatlanná.

– Fagyveszély esetén húzza ki a vízbevezető tömlőt, szivattyúzza ki a vizet, ami a vízkivezető tömlőben maradhat, és helyezze a vízkivezető tömlőt minél alacsonyabba, egy lavórhoz vezetve.

## • ENERGIAMEGTAKARÍTÁS

– Csak akkor végezzen előmosást, ha az feltétlenül szükséges: például sportruházatnál vagy nagyon piszkos munkaruhánál stb...

– A kevésbé vagy átlagosan szennyezett ruhaneműk tökéletes mosásához elegendő egy alacsony hőmérsékletű mosási program.

– Kevésbé szennyezett ruhaneműhöz használjon egy rövid mosási programot (Modellek szerint "Gyors", "Express" vagy "Flash").

– A mosószert a víz keménységének, a szennyezettség mértékének és a ruha mennyiségének megfelelően adagolja, kövesse a mosószert csomagolásán található útmutatót.

## • KÖRNYEZETVÉDELEM

A mosógép csomagolóanyaga újrafelhasználható. Vegyen részt az újrafelhasználásban és járuljon hozzá a környezetvédelemhez, vigye a csomagolóanyagot az erre kijelölt helyre.

 A mosógép számos újrafelhasználható anyagot tartalmaz. Ezzel a logóval van tehát ellátva, hogy jelezze, hogy az elhasznált gépet ne az keverjék az egyéb hulladékhoz.

 A gyártó által készített gépek újrafelhasználása így a legjobb feltételek mellett biztosított lesz, az elektronikus és elektromos hulladékokról szóló 2002/96/CE számú európai direktívának megfelelően. Az önhöz legközelebb eső hulladéklerakó címéért forduljon az illetékes hivatalhoz.

Köszönjük, hogy hozzájárul a környezet megóvásához.

## • A MOSÓGÉP LEÍRÁSA

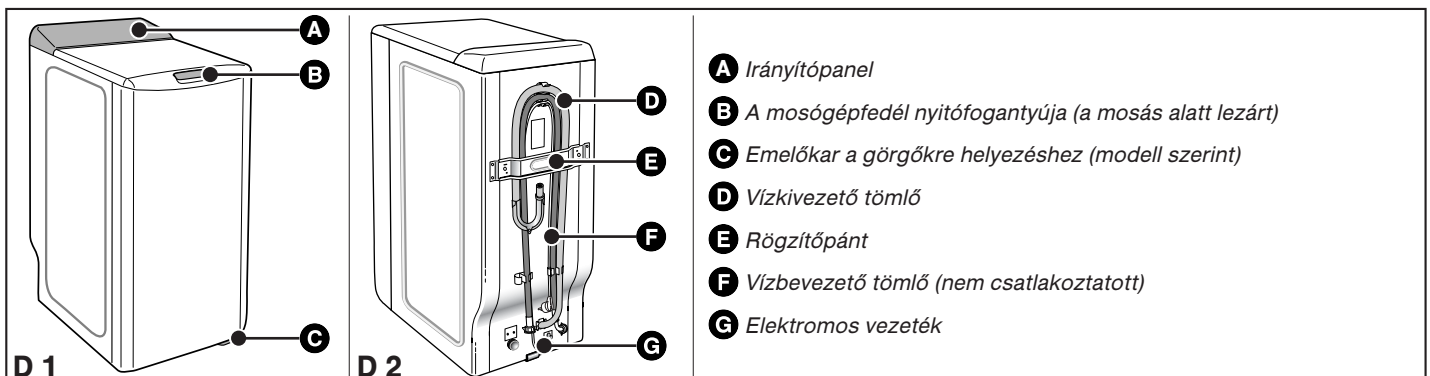

• **A MOSÓGÉP SZÁLLÍTÁSI BIZTONSÁGI RÖGZÍTŐELEMEINEK ELTÁVOLÍTÁSA**

**Fontos:**  
Az első használatbavétel előtt feltétlenül végezze el az alábbi műveleteket!

A leírás szerint el kell távolítani minden olyan alkatrészt, mely a mosógéptartály rögzítését biztosítja a szállítás során.

Ezek a „biztonsági rögzítőelemeket eltávolító műveletek” szükségesek mosógépének tökéletes működéséhez, és a hatályos biztonsági szabványok betartásához.

Ha az alábbi műveleteket nem végzi el a teljesség igényével, azzal súlyos károkat okozhat a működésbe helyezett mosógépen.

– Vegye le a gépet a talpazatról, és győződjön meg arról, hogy a támasztóék **A**, mely a motor rögzítésére szolgál, nem maradt kiékelve a gép alatt! (D3-es ábra)

– Vegye ki a négy csavart **B** egy csavarhúzó segítségével! (D4-es ábra)

– Vegye le a rögzítő pántot **C** a két csavar levételével **D** (D5-es ábra) 10 vagy 13 mm-es kulcs segítségével (típustól függően)

(győződjön meg arról, hogy a két műanyag keresztmervítő, mely ez utóbbihoz van rögzítve, az előbbivel együtt megfelelőképpen el lett-e távolítva!)

– Majd helyezze vissza a **B** csavarokat eredeti helyükre!

**Figyelem:**  
Dugasolja el feltétlen a két lyukat tömítő elemek segítségével

**E** a fenti esetre felkészülve (a tartozékok géphez tartozó alkatrészeket tartalmazó csomagban található) (D6-es ábra)

– Vegye ki a rögzítő támasztóékat a forgódob tartály egészéből (D7-es ábra).

E célból:

- Emelje fel a mosógép fedelét!
- Húzza ki a támasztóékat **F**!
- Vegye ki a támasztóékat **G** egy negyedfordulatos csavaró mozdulattal!
- Szabadítsa fel a forgódob ajtószárnyait, lefelé nyomva úgy, hogy a forgódob tetejének két ajtószárnyát egyidejűleg benyomja.

**Figyelem:**  
Vegye ki a csőfogató gyűrűket **H** és feltétlen dugaszolja el a lyukakat a tömítők **I** segítségével. (amely a géphez tartozó alkatrészeket tartalmazó csomagban található) (D8-as ábra).

**Tanács:**  
Azt tanácsoljuk, őrizzen meg minden biztonsági rögzítő tartozékot, hiszen köteles azokat visszahelyezni, ha a későbbiekben ismét a gép szállítására kerülne sor.

**Tájékoztatás:**  
A gyárból való szállítás előtt, aprólékos ellenőrzésnek van alávetve a mosógép, így előfordulhat, hogy egy kevés víz marad a tartályban, ill. a mosószer tartó rekeszekben.

• **A MOSÓGÉP ELHELYEZÉSE**

• **Görgőkre helyezés**

Ha az Ön gépe behúzható görgőkkel van felszerelve, akkor könnyedén áthelyezheti.

A görgőkre való helyezéshez, forgassa a gép alján található emelőkart jobbról egészen balra (D9-es ábra).

**Fontos:**  
Működés közben nem lehet a gép a görgőkre helyezve „elől”: ne felejtse el az emelőkart az eredeti állapotába visszahelyezni..

• **HIDEGVÍZ BEVEZETÉS**

Csatlakoztassa a bevezető tömlőt (D10-ös ábra):

– egyik végét a gép hátulján található csatlakozóba

– a másik végét egy olyan vízcsaphoz, mely menetes 20 x 27 átmérőjű tömlőcsatlakozóval van ellátva.

Ha Ön önszabályozó csapot használ, akkor a csap nyílásának átmérője min. 6 mm.

A víz bevezetés:

- Min. víznyomás mérték : 0,1 MPa vagy 1 bar
- Maximális víznyomás mérték: 1 MPa vagy 10 bar

• **A vízbevezető tömlő cseréje**

A cserénél, figyeljen a megfelelő szorításra és a tömlő két végén található csatlakozó meglétére!

• **A SZENNYVÍZ ELVEZETÉSE**

Csatlakoztassa a vízkivezető tömlőt, (D11- os ábra):

– átmeneti megoldásként akassza be a mosogató vagy fürdőkád peremébe

– végleges megoldásként csatlakoztassa egy szellőző szifonhoz.

Ha az Ön berendezése nincs szellőző szifonnal felszerelve, ügyeljen rá, hogy a csatlakoztatás szivárgásmentes legyen.

A szennyvíz visszaszívódásának elkerülése érdekében a vízkivezető tömlőt ne erősítse hermetikusan a lefolyócsőhöz.

A vízkivezető tömlő kivezető rögzítő csövének minden esetben 90 és 65 cm magasan kell elhelyezkednie a gép talpazatához képest.

**Fontos:**  
Tartsa megfelelően a vízkivezető tömlőt a bekötésnél, hogy elkerülje a kivezető rögzítő cső megsérülését, hiszen az a víz kiömlését eredményezheti.

A szennyvizet elvezetheti a helyiség talaján keresztül is, annak a megkötésnek a betartásával, hogy az elvezető tömlő a gép talpazatához képest 65 és 90 cm magasságban helyezkedjen el (D12-es ábra).

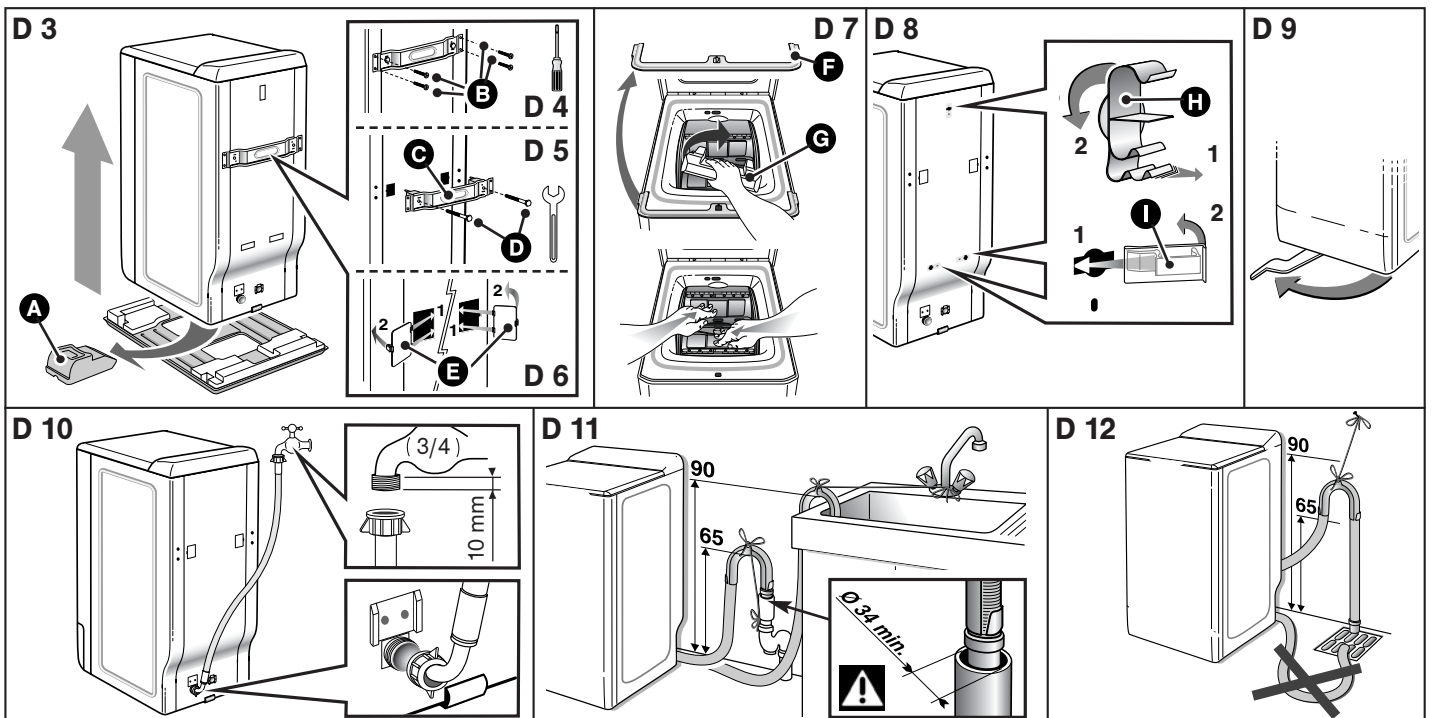

## • ELEKTROMOS BEKÖTÉS

**Fontos:**  
Saját biztonsága érdekében feltétlen tartsa be az alábbi előírásokat!

– Mielőtt csatlakoztatja a gépet, feltétlen győződjön meg arról, hogy a gép műszaki adatai megegyeznek-e a lakás rendelkezésre álló hálózati jellemzőivel (lásd a műszaki adatokat a gép hátulján található típusablán.). Az elektromos csatlakoztatást az adott országban érvényes szabályozásnak megfelelően kell elvégezni, **különös tekintettel a földelésre** és a mosógép fürdőszobában történő elhelyezésére.

**A mosógép helytelen földeléséből eredő károkért nem vállalunk felelősséget.**

**Tanács:**  
Egyéb tanácsok az elektromos csatlakoztatásra vonatkozóan

- Ne használjon hosszabbítót, adaptert és elosztót!
- **Soha** ne iktassa ki a földelést!
- A készüléket úgy kell elhelyezni, hogy a csatlakozódugó könnyen hozzáférhető legyen, de a gyerekektől legyen távol tartva!

**Ha valamiben nem biztos a bekötést illetően, forduljon szakemberhez!**

**Fontos:**  
Az Ön gépe megfelel a következő európai irányelveknek: a CEE/93/68 irányelvvel módosított CEE/73/23 (alacsony feszültség irányelv) és CEE/89/336 (elektromágneses kompatibilitás).

## • A MOSÓGÉP ELHELYEZÉSE

**Fontos:**  
Ha egy másik gép vagy berendezési tárgy mellé helyezi mosógépét, azt tanácsoljuk, hogy mindig hagyjon köztük annyi helyet, hogy a levegő szabadon áramolhasson!

**Tanács:**  
Másképp nagyon nem ajánljuk a következőket:

- Gépét nedves ill. rosszul szellőztetett helyiségben tárolja.
  - Olyan helyre tegye a gépet, ahol vízbecsapódásnak van kitéve.
  - Szőnyegpadlós felszínre helyezze a gépet.
- Ha mindezek mégis elkerülhetetlenek, tegyen meg mindent annak érdekében, hogy semmi ne akadályozza az alulról jövő légáramlást, mely a belső részek szellőzését biztosítja.

### • Vízszintbe állítás

Győződjön meg róla vízmérték segítségével, hogy a talaj valóban vízszintes: a hajlásszög max. 2° lehet. A gép szélességéhez képest kb. 1 cm eltérés lehet, a gép mélységéhez képest 1,5 cm.

### • Állítható lábak

Néhány gépet állítható, a padló egyenetlenségeinek kompenzálására szolgáló két lábbal szereltek fel elől.

- A gép stabil vízszintbe állításához járjon el a következőképp:
- helyezze a gépet a görgőkre (ill. billentse enyhén hátra, amennyiben nem szerelték fel behúzzható görgőkkel)
  - a padló jellegzetességei szerint csavarja be ill. ki a lába(ka)t a megfelelő magasságba történő beállításához (D13-es ábra)
  - helyezze vissza a gépet a lábaira és ellenőrizze a gép stabilitását.

## • A TEXTIL-KRESZBEN ALKALMAZOTT SZIMBÓLUMOK

- **Mosás** : Soha ne lépje túl az ajánlott mosási hőmérsékletet
- **Hideg, hígított fehérítőszer használata megengedett** :
- **Vasalás**: langyos közepes forró
- **Száraz tisztításhoz...** ...könnyű benzin használható   
...perklóretilén használható ...minden oldószer használható
- **Megjegyzendő:** az áthúzott szimbólum a tiltást jelzi

## • A MOSÓGÉP FELTÖLTÉSE RUHANEMŰVEL

A következő sorrendben végezze a műveleteket:

### • A gép felnyitása

- Ellenőrizze, hogy a programkapcsoló a "O" állásban van
  - A típustól függően, emelje meg a mosógépfedél fogantyúját vagy nyomja meg a gép elején található nyomógombot!
- A mosógép fedele felnyílik.
- Nyissa ki a forgódobot az ajtószárnyon található nyomógomb benyomásával!

### • A ruhanemű betöltése

Az optimális mosási teljesítmény eléréséhez helyezze be az előzetesen szétválogatott és kisimított ruhaneműt a forgódobbal! A ruhákkal ne tömje tele a gépet, és azokat egyenletesen oszlassa el! A kis és nagy ruhadarabokat vegyesen helyezze be a gépbe, az optimális centrifugálási hatás elérése érdekében, és a gép nehézkes mozgásának elkerülése végett.

### • A forgódob lezárása

Győződjön meg arról, hogy a dob megfelelőképpen záródik-e!

**Fontos:**  
Ellenőrizze, hogy a három kapocs és a nyomócsatlakozó jól látható!

## • A MOSÓSZEREK BETÖLTÉSE, ADAGOLÁSA

**Fontos:**  
(D14-es ábra)

- A fémös tartórekeszébe mosóport és folyékony mosószert egyaránt tehet, de ne használjon folyékony mosószert előmosáshoz és időelvásztó, készletelt indításhoz (a modellnek megfelelően).
- Az öblítő koncentrátumot melegvízzel hígítsa fel!
- A fehérítőszer koncentrátumot feltétlen hígítsa fel!
- A mosószertartó rekeszek megfelelő feltöltéséhez a mosógép fedelét teljesen nyissa fel!
- Ne töltse túl a **MAX** jelzésen felül!

### • A mosószer adagolása

A felhasználásra kerülő mosószer mennyisége függ a víz keménységétől, a ruhanemű szennyezettségi fokától, és a szennyes mennyiségétől!

Kövesse mindig a mosószer csomagolásán található adagolási útmutatót!

**Figyelem:** A mosószer gyártó utasítása az adagolásra vonatkozóan többnyire a maximálisan feltöltött forgódobra vonatkozik. Tehát vegye feltétlen figyelembe az adagolásnál a gépbe helyezendő ruha súlyát!

Az előírások betartásával elkerülheti a túladagolást, mely a túlzott habképződésért felelős. A túlzott habzás csökkentheti a mosási teljesítményt, és növelheti az időtartamot, ezáltal a vízfogyasztást is.

### • Mosószerek gyapjúhoz és kényes textiliákhoz

Ezeknek a textiliáknak a mosásához speciális mosószerek használata ajánlott (ne tegye ezeket közvetlenül a dobba, mert az ilyen típusú termékek károsíthatják a fémét!).

### • Teendők az első mosást megelőzően

Mielőtt az első mosást megkezdene, azt ajánljuk, futasson végig egy üres tartállyal történő 90°-os pamut előmosás nélküli mosási ciklust. A szokásosan használt mosószerekből fél adagot töltsön be! Ezáltal eltávolíthatja a gyártás során keletkezett szennyeződések, melyek esetlegesen a gépben maradtak.

## • ADATOK EGY STANDARD ÉS ÖSSZEHASONLÍTÓ PRÓBA PROGRAMHOZ

Pamut 60°C - 5 kg - opció nélkül - maximális centrifugálás.

Az energiatáblán található írásos megjegyzésekhez a tesztek a névleges teljesítményen, a 92/75/CEE európai irányelv alapján készültek, a mosási ciklus elejétől számítva a CEI detergens mosószer teljes felhasználását biztosítva.

<p><b>D 13</b></p> 	<p><b>D 14</b></p> 	<p>①   Az előmosás mosószertartó rekesze (mosópor)</p> <p>②    A fémös mosószertartó rekesze (mosópor vagy folyékony mosószer)</p> <p>③  Öblítő szer tartó rekesz</p> <p>④  Fehérítőszer tartó rekesz</p> <p> : MOSÓPOR     : FOLYÉKONY MOSÓSZER</p>
---	--	--

• A MOSÁSI PROGRAM KIVÁLASZTÁSA

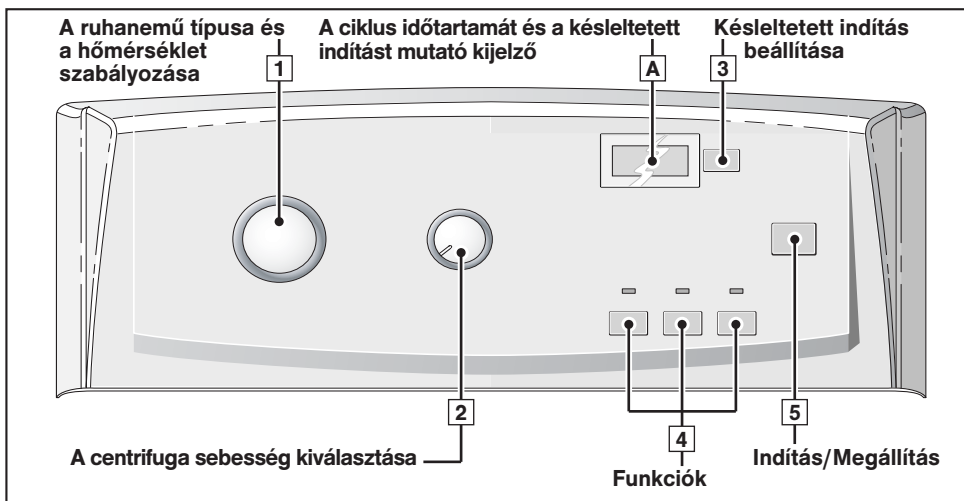

**Tájékoztató:**  
Minden kapcsológomb időzárás és nem marad benyomva. Az "Indítás/Megállítás" kapcsológomb semmilyen esetben sem törli a programot.

**Fontos:**  
Mielőtt beindítja a gépet, győződjön meg arról, hogy az elektromos vezeték csatlakoztatva van, és a hidegvízcsap nyitva található. Ellenőrizze a forgódob ajtószárnyainak és a mosógép fedelének a megfelelő lezáródását is!

A "mosási program vége" fázisban a vezérlőelemek bármelyikén (kiválasztó- vagy kapcsológomb) végzett tevékenység lehetővé teszi a "beállítás" módra történő visszaállást.

Biztonsági szempontokból, a ciklus végén ajánlatos az elektromos vezetéket kihúzni, és a vízvezető csapot elzárni.

• Egy mosási program beállítása:

– Fordítsa a <b>1</b> kapcsolót a ruhaneműnek legmegfelelő mosási programra és hőmérsékletre. <b>Megjegyzendő:</b> Ha a kapcsolót a "0" helyzettől eltérő helyzetbe állítja, a gép feszültség alá kerül.	Kijelző és kiválasztógombok állása Az <b>A</b> kijelzőn megjelenik a kiválasztott program időtartama például:
– Válasszon a <b>2</b> -es kapcsoló segítségével - vagy a ruhaneműnek megfelelő centrifugálási sebességet. A centrifugálás sebessége automatikusan limitált a "Kényes", "Gyapjú" és "Kézi mosás" programban. - vagy csepegtetés funkciót. A mosási ciklus gyenge 100 fordulat/perc-es centrifugálással fejeződik be. - vagy tele tartály funkciót. A mosógép tele tartállyal megáll a végső centrifugálás előtt.	<b>2</b> -es kapcsoló - "800" álláson például - "100" álláson -  álláson
– Opciót a <b>4</b> -es gombbal választhat.	A kiválasztott opció(k) programkijelzője
– Azonnali indításhoz nyomja meg az "Indítás/Megállítás" <b>5</b> gombot...	Az <b>A</b> kijelzőn a ciklus végéig megmaradt idő kiszámítása (a két pont villog a ciklus teljes ideje alatt)
– ... vagy válasszon ki egy 1 és 19 óras időtartam közötti késleltetett indítást a <b>3</b> -as gomb megnyomásával (az eljárási módot lásd az OPCIÓK RÉSZLETEZÉSE fejezet Késleltetett üzemmód alpontjánál) majd nyomja meg az "Indítás/Indítás/Megállítás" <b>5</b> gombot.	Az <b>A</b> kijelzőn megjelenik a  szimbólum és a ciklus tényleges elindításáig hátramaradt idő. Egy animáció (négy kis körben forgó szegmens) kimutatja a ciklus indítását megelőző várakozási időt.

• Ruhadarab betétele vagy kivétele a mosási ciklus alatt (a centrifugálás alatt nem lehetséges):

– Nyomja meg az "Indítás/Megállítás" <b>5</b> gombot a mosási ciklus megszakításához! – Helyezze be vagy vegye ki az adott ruhaneműt! – Nyomja meg az "Indítás/Megállítás" <b>5</b> gombot a ciklus újraindításához! (* ) A mosógépfedel biztonsági zárjának kioldása 1-2 percig tart. <b>Megjegyzendő:</b> Ha időelválasztó, késleltetett indítási módot választott, akkor azonnal hozzáférhet a dobhoz, bármikor a mosási ciklus beindulását megelőzően, anélkül, hogy le kéne állítani és újraindítani a programot!	Az <b>A</b> kijelzőn a visszaszámlálás le van állítva (a két pont folyamatosan ég) Az <b>A</b> kijelzőn a visszaszámlálás újratekzdődik (a két pont újból villog)
--	--

• Feladattörlés a programozás, a mosási ciklus és megállítás folyamán:

– Állítsa a <b>1</b> -es kapcsolót a "0" állásba. Ezt a műveletet elvégezheti a mosási ciklus bármely pillanatában, a program kiválasztás során és megállítás alkalmával is. <b>Megjegyzendő:</b> - Minden esetben, a programtörlés után, mindent újra kell indítani az elejétől. - Ha a mosás alatt végzett programtörlést, ne felejtse el kiszivattyúzni a vizet ha szükséges.	<b>1</b> -es kapcsoló a "0" álláson A kijelző összes jelzőlámpája ki van kapcsolva
--	---

• A mosási program vége:

<b>Megjegyzendő:</b> A centrifugálás után, bizonyos modellek a forgódobot automatikusan az ajtószárnyal felfelé állítják meg, a könnyebb ruhakivétel érdekében. Ez a művelet maximum 3 percet vesz igénybe. – Ezt követően az <b>A</b> kijelzőn "-0-" jelenik meg, ami a ciklus végét jelzi. Állítsa az <b>1</b> -es kapcsolót a "0" állásba. Ettől kezdve kinyithatja a fedelet és kiveheti a ruhaneműt.	
--	--

### • Órizzze meg a mosógép teljesítményét (A szivattyúszűrő karbantartása):

Rendszeresen tisztítsa a szivattyúszűrőt (a tisztítás menetét lásd a "SZIVATTYÚSZÜRŐ TISZTÍTÁSA" című fejezetben).













**Fontos:**  
Ha nem tisztítja rendszeresen a szivattyúszűrőt, a mosógép teljesítménye csökkenhet.

A különböző funkciókról bővebb információt a "A PROGRAMOK RÉSZLETEI" és "AZ OPCIÓK RÉSZLETEI" című fejezetben talál.

**Tájékoztató:**  
Áramszünet után, a mosási ciklus onnan folytatódik, ahol abbamaradt.

### • PROGRAMPÉLDÁK

Ahhoz, hogy a ruhaneműje típusának legjobban megfelelő programot válassza ki, tartsa be a ruhanemű címkéjén található utasításokat, mellyel a textíliák többsége el van látva.

Program táblázat							100	
A textília anyaga		Hőfok (°C)	Maximális töltet (kg)	Előmosás	Gyűrődés mentesítés	Extra öblítés	Csőpögtetés	Tele tartály leállítás
	PAMUT / FEHÉR	* - 90°	5,0	●	●	●	●	●
	SZÍNES / MŰSZÁLAS ANYAG	* - 60°	2,5	●	●	●	●	●
	KÉNYES TEXTÍLIA	* - 30°	1,0		●	●	●	●
	GYAPJÚ	* - 30°	1,5			●	●	●
<b>Speciális programok</b>								
	KÉZZEL MOSANDÓ TEXTÍLIÁK	*	1,0			●	●	●
	GYORS 30'	40°	2,5				●	●
<b>Kiegészítő programok</b>								
	Külön ÖBLÍTÉS		-				●	●
	Külön CENTRIFUGÁLÁS		-				●	

● : Ezek a mosási funkciók külön és együttesen is használatosak - **A nem logikus kombinációkat nem lehet használni.**

### • A PROGRAMOK RÉSZLETEZÉSE

A fő mosási programok, melyeket ez a mosógép kínál Önnek:

#### • Pamut / Fehér

Fehér, ellenálló PAMUT alapanyagú és színes ruhaneműk mosásához

**Fontos:**  
Ha Ön színes ruhákat mos, a mosási hőfok ne haladja meg a max. 60°C -ot!

**Megjegyzendő:** A mosási program első perceiben, az Ön mosógépe automatikusan felméri a behelyezett ruhatöltet súlyát. A tökéletes mosás érdekében felméri szükséges vízfogyasztást és mosási időtartamot.

#### • Színes / Műszálas anyag

KÉNYES SZÍNŰ, TARTÓS MŰSZÁLAS vagy KEVERT SZÁLAS ruhaneműk mosása.

#### • Kényes textília

NYLONFFÜGGÖNY, KÉNYES, vagy GYŰRÖDŐ ALAPANYAGÚ ruhaneműk mosásához.

**Megjegyzendő:** Gyenge mechanikus mozgással, kímélő centrifugázással működő program, mely óvja a textília anyagát.

#### • Gyapjú

GÉPBEN MOSHATÓ GYAPJÚ alapanyagú ruhák mosásához.

**Megjegyzendő:** A Textíliák anyagának megfelelő forgató és centrifugáló útememmel működő program.

#### • Kézzel mosandó textíliák

SELYEM, vagy KÜLÖNÖSEN KÉNYES ALAPANYAGÚ ruhaneműk mosásához

**Megjegyzendő:** Gyenge mechanikus mozgással működő program, mely nem centrifugáz az öblítések között.

A mosási ciklus egy kímélő centrifugálási fázissal zárul és 600 fordulat/perc maximális forgási sebességet érhet el.

#### • Gyors 30'

Ez a program lehetővé teszi, hogy 2,5 kg összsúlyú kevésbé szennyezett PAMUT, FEHÉR, SZÍNES, vagy ELLENÁLLÓ MŰSZÁLAS alapanyagú ruhák gyenge mosását.

A mosás időtartama max. 30 perc.

Ezt a programot használva a mosási hőfok automatikusan 40°C-ra van beállítva.

**Fontos:**  
Ennél a programnál a mosószert adagolását a felére kell csökkenteni.

#### • Külön öblítés

Külön öblítést követhetnek az alábbiak:

- centrifugázás szivattyúzással
- szivattyúzás önmagában ("csepegtetés" funkciója)
- tele tartály megállítás.

#### • Külön centrifugázás

Lehetővé tesz egy szivattyúzással együtt járó külön centrifugázási programot.

**Fontos:**  
Ebben az esetben a "külön öblítést" egy centrifugázás, vagy egy "külön centrifugázás" követi. Ügyeljen a megfelelő centrifugálási sebességre kiválasztására, mely alkalmazkodik a gépbe helyezett ruhanemű anyagához.

## • AZ OPCÍÓK RÉSZLETEZÉSE

### • Előmosás

Erősen szennyezett ruhák mosásánál alkalmazható (sár, vér...). Egy hideg vízzel történő átforgatás előzi meg a 30°C-os meleg vízi mosási szakaszt. Ez a hideg vizes átforgatás teszi lehetővé a szennyező anyagok eltávolítását a ruhaneműről.

**Fontos:** Szükséges mosószert beöntése a gép előmosás "I" rekeszébe.

### • Gyűrődés mentesítés

Meggátolja a gyűrődést és megkönnyíti a vasalást.

### • Extra öblítés

„Érzékeny és allergiás bőrűek számára” ajánlott: egy kiegészítő öblítési funkció elvégzése a mosási ciklusban.

### • Késleltetett indítás üzemmód

Késleltetheti a mosási program beindítását 1, 3, 6, 9, 12, 15 vagy 19 órával, azért, hogy kihasználhassa a kevésbé terhelte időszakot vagy, hogy a mosás a kívánt időben érjen véget.

Ehhez a [3]-as gomb egymást követő megnyomásával válassza ki a ciklus indítása előtti időtartamot (a beállítást óránkénti időközökre lehet végrehajtani) majd nyomja meg az "Indítás/Megállítás"  [5] gombot.

**Megjegyzendő:**  
- Ha kiválasztotta ezt az opciót, de elmulasztotta megnyomni az „Indítás/Megállítás”  gombot, néhány másodperccel később a gép regisztrálja a választást.  
- A ciklus elindításáig hátramaradt idő visszaszámlálása óráról órára történik 19-től 1 óráig, majd percről percre 59-től 1 percre.  
- A teljes várakozási idő alatt, a késleltetett indítás szimbólum látható és négy szegmens egymást követően kigyullad.



- A várakozási idő végén a program elindul és az [A] kijelző megjeleníti a kiválasztott ciklus időtartamát.

### • Tele tartály leállítás

Ezzel a funkcióval a ruhanemű kivehető a gépből a centrifugálás előtt vagy késleltethető a centrifugálás. Ez lehetővé teszi, hogy a ruhanemű a vízben maradjon és megakadályozza a gyűrődést.

**Megjegyzendő:** Amikor a gép vízzel teli tartállyal van leállítva, az [A] kijelző a következőket váltakozva jelzi:



Ezután:

- ha szivattyúzást szeretne centrifugálással, a [2]-es kapcsoló segítségével válassza ki a ruhaneműnek megfelelő centrifugálási sebességet.

{A program automatikusan befejeződik.

- ha csak szivattyúzást szeretne, a [2]-es kapcsoló segítségével válassza ki a "csepegtetés" funkciót ("100"-as állás).

## • A MOSÁSI PROGRAM MÓDOSÍTÁSA

### • A programozás közben:

Amíg nem nyomja le az „Indítás/Megállítás”  [5] gombot, addig mindenféle módosítás lehetséges.

### • A mosási ciklus elindulása után:

A textília típusát módosíthatja (például "PAMUT"-ról "MŰSZÁLAS"-ra, stb...). Ebben az esetben ellenőrizze, hogy az előzetesen beállított opciók, még mindig be vannak állítva.

Az új választást érvényesítse az „Indítás/Megállítás”  [5] gomb megnyomásával.

A mosógép a víz egy részét kieresztheti.

### • A mosási program alatt:

A modell szerint, az „Indítás/Megállítás”  [5] lenyomása nélkül a következő módosítások lehetségesek.

- ugyanolyan típusú textíliánál megváltoztathatja a vízhőmérsékletet.

**Megjegyzendő:** Ha a választott vízhőmérséklet alacsonyabb, mint a mosási program aktuális vízhőmérséklete, a vízmelegítés azonnal leáll és a program folytatódik.

- A mosási ciklus alatt változtathatja a mosási sebességet is.

- A mosási idő egésze alatt választható a "csepegtetés" 100 és a "tele tartály leállítás" .

- Az "Extra öblítés"  funkciót működésbe hozhatja az öblítés megkezdéséig.

- Minden funkciót deaktiválhat végig a mosási ciklus folyamán, amíg az adott működési funkció nem fejeződött be.

### • Késleltetett indítás alatt (Csupán azoknál a gépeknél, amelyek rendelkeznek ezzel a funkcióval):

- Minden programmódosítás rögzítésre kerül a késleltetett indítást váró idő alatt.

- A "késleltetett indítás"  idejét módosíthatja a mosási program tényleges indítását megelőző egész periódusban.

### Megjegyzendő:



- Ezalatt az idő alatt, egy új idő választása törli az előző választást. Az új választott idő a legutolsó választás időpontjától számítódik.

- Ha ezalatt az idő alatt teljesen törölni szeretné a „késleltetett indítás” üzemmódot, a [3]-as gomb segítségével jelezze ki "19h". ANyomja meg újból ezt a gombot majd nyomja meg röviden az "Indítás/Megállítás"  [5] gombot.

A mosási program rögtön újra elindul.

- Ha le szeretné rövidíteni a „késleltetett indítás” üzemmód időtartamát, járjon el hasonlóképpen anélkül, hogy megnyomná az „Indítás/Megállítás”  [5] gombot.

Igy a gépe készen áll egy új beállításra.

- Az "Előmosás"  és "Gyűrődés mentesítés"  funkciók aktiválása csak a "késleltetett indítás" várakozási periódusában lehetséges.

### • A mosási ciklus végén:

Amikor az [A] kijelzőn "- 0 -" jelenik meg, új mosási programot programozhat anélkül, hogy az [1]-es kapcsolót a "0" állásra kellene állítania.

Ehhez elegendő az egyik kapcsolót elfordítani, vagy az egyik gombot benyomni.

A kijelzőn megjelenik az előzőleg kiválasztott program ideje.

A mosógép kész egy újabb programbeállításra.

## • AUTOMATIKUS BIZTONSÁGI RENDSZEREK

### • A mosógépfedél biztonsági nyílása:

Amint a mosási ciklus elindul, a mosógépének fedele azonnal lezáródik. A mosási ciklus végeztével ill. teli tartály leállítás esetén, a mosógépfedél zárja kioldódik.

Ha Ön késleltetett indítást alkalmaz, a mosógép fedél nem záródik le a mosási ciklus elindulását megelőző várakozási periódus alatt.

Ha fel kívánja nyitni a mosógép fedeleit, a mosási ciklus alatt, akkor nyomja meg röviden  [5] gombot és várjon legalább 1-2 percet, hogy a mosógépfedél biztonsági zárja kioldódjon.

### Fontos:

**A mosási ciklus bármely pillanatában, ha ki szeretné nyitni a mosógép fedeleit, a várakozási idő hosszabb lesz, mert hozzá kell számítani a kihűlési szakasz idejét.**

**Tulajdonképpen, ahhoz hogy a mosási szakasz folyamán a mosógépfedél biztonsági zára kioldódjon, a gép belső hőfokának nem szabad meghaladni egy bizonyos értéket, azért hogy ne szenvedhessen veszélyes égési sérüléseket.**

### • A vízfelhasználás biztonsága:

A működés folyamán, az állandó vízszint ellenőrzés lehetővé teszi, hogy azonnal észleljünk bármely esetleges víztúlfolyást.

### • A centrifugálás biztonsága:

Az Ön mosógépe olyan biztonsági rendszerrel van felszerelve, mely lehetővé teszi a centrifugálási erő csökkentését, mielőtt érzékeli a ruhatöltet rossz eloszlását.

Ebben az esetben elképzelhető, hogy a ruhák nem lesznek megfelelően kicentrifugázva. Ilyenkor oszlassa el egyenletesen a ruhaneműt a forgódobban és állítson be egy újabb centrifugálási funkciót!

### • A fékezett habzás biztonsága:

Az Ön mosógépe fokozott habzást produkálhat a centrifugálás során. Abban a pillanatban leáll a centrifugálás, és a gép szivattyúzni kezd.

Ezután a mosási ciklus újraindul, egy megfelelő centrifugálási ütemmel és egy plusz öblítéssel kiegészítve.

### • AZ SZIVATTYÚSZŰRŐ TISZTÍTÁSA (1-es opció)

A mosógépmoделltől függően, a szivattyúszűrőhöz való hozzájutás eltérő lehet (lásd 1-es és 2-es opció).

A szűrő összeszed kis tárgyakat, melyeket Ön véletlenül a ruhákban hagyott, ezzel segíti a szivattyú zavartalan működését.

Az alábbiak alapján végezze el a tisztítást:

- Nyissa ki a forgódob ajtószárnyait! A forgódob alján talál egy kis műanyag tárgyat **A** (D15-es ábra)
- Nyissa ki ezt a kis tárgyat (D16-es ábra).

E célból:

- helyezzen be egy kis rudat a tárgyon **A** található lyukba (pl. egy ceruzát, egy csavarhúzó)
- A kis rúd segítségével függőleges irányba nyomva, majd jobbra irányítva nyomja addig a tárgyat **A**, míg ki nem tudja venni a helyéről.

– Emelje ki a tárgyat **A**!

– Lassan forgassa a dobót, a nyitott ajtószárnyak irányába, a gép elejéhez! (D17-es ábra)

A **A** tárgy kivételével szabadon hagyott nyíláson keresztül kiveheti a szivattyúszűrőt **B**.

– Vegye ki a helyéről! (D17-es ábra)

– Vegye ki belőle a különféle kis tárgyakat, melyeket a belsejében talál!

– Öblítse le a csap alatt! (D18-es ábra)

– Tegye vissza a helyére jó mélyen benyomva, miután meggyőződött, ez utóbbi tisztaságáról is!

– Tegye vissza a **A** tárgyat is a helyére, jól helyezze rá, a forgódob alján található nyílásra és nyomja bal irányba, ezzel biztosítva a tökéletes záródást! (D19-es ábra).

### • AZ SZIVATTYÚSZŰRŐ TISZTÍTÁSA (2-es opció)

Ha a mosógép nem rendelkezik a szivattyúszűrő tisztításához szükséges a D16-os ábrán bemutatott **A** elemmel, akkor a következőképpen járjon el:

– fordítsa el a forgódobot úgy, hogy annak zárt ajtószárnya lefelé kerüljön: Itt talál egy műanyag **C** elemet (D20-as ábra)

– ha a mosógépében ez az elem megtalálható, akkor vegye ki a **D** csavart

– bizonyos típusú gépeknél a **C** elemhez tartozik egy **E** csiptető. Ebben az esetben akassza ki a **C** elemet úgy, hogy megnyomja ezt a csiptetőt és könnyedén jobbra tolja

– ezután, minden esetben, fordítsa el újra a forgódobot, nyissa ki az ajtószárnyat és vegye ki a **C** elemet a nyíl irányába csúsztatva (D21-es ábra)

– fordítsa könnyedén el a forgódobot nyitott ajtószárnyal, a gép eleje felé (D22-es ábra).

A **C** elem eltávolításával, a nyitott ajtószárnyon keresztül hozzá tud férni az **F** szivattyúszűrőhöz

– vegye ki a helyéről! (D22-es ábra)

– vegye ki a belsejében található tárgyakat

– mossa le a csap alatt (D23-as ábra)

– miután meggyőződött arról, hogy a szűrő helye tiszta, tegye vissza a helyére úgy, hogy jól benyomja.

– tegye vissza a helyére a **C** elemet és a **D** csavart, a fenti műveletek fordított sorrendű elvégzésével.

### • A GÉP TISZTÍTÁSA



**Fontos:**

**A külső borítás, a vezérlőpanel és általában minden műanyag elem tisztításához használjon nedves kizárólag folyékony szappanos szivacsot vagy rongyot.**

Semmi estre se használjon:

- dörzsölő hatású mosóporokat
- fém vagy műanyag szivacsokat
- alkoholtartalmú szereket (szesz, hígító stb.)

### • A BELSŐ RÉSZEK KARBANTARTÁSA

Megfelelő higiéniát biztosítva mosógépe számára, a következőket tanácsoljuk:

- Néhányszor a mosási program után hagyja nyitva a mosógép fedelét
- tisztítsa kb. havonta egyszer a tartály elején található műanyag és gumi részeket egy kevés klórt tartalmazó szerrel. Ahhoz, hogy eltávolítsa a szer lerakódásait, végezzen egy öblítő programot
- Havonta legalább egyszer végezzen egy 90° C-os mosási programot!

### • A MOSÓSZERTARTÓ REKESZ KITISZTÍTÁSA

Rendszeresen tisztítsa a mosószertartó rekeszt Mind ehhez:

– nyomja meg egyszerre a rekesz két oldalán található **G** kiemelkedést amellyel a rekesz kiemelkedik a tartójából (D24-es ábra).

– vegye ki a rekesz **I** hátoldalán található szifonokat **H** a helyéről, és válassza le a rekeszt az elülső, díszített résztől **J**. (D25-es ábra)

– öblítse le a vízcsap alatt (Gondosan ürítse ki a vízfelesleget, mely a rekesz belsejében maradhat)!

– tegye vissza a mosószertartó rekesz minden tartozékát, ügyelve arra, hogy a rekesz önmagában jól illeszkedjen az elülső, díszített részhez.

Majd a tartozék egészét helyezze vissza a helyére, a mosógép fedelébe!

### • RENDSZERES ELLENŐRZÉS

Hogy elkerülje a víz okozta károkat, rendszeresen ellenőrizze a vízbevezető és vízkivezető tömlőt. Ha a legkisebb hasadást is tapasztal, cserélje ki a gyártónál vagy a vevőszolgálaton beszerezhető hasonló tömlővel. A vízellátó tömlők cseréjéhez olvassa el a "HIDEGVÍZ BEVEZETÉS" című fejezetet.

### • AZ ELEKTROMOS VEZETÉK CSERÉJE



**Figyelem:**

**A biztonsága érdekében, az elektromos vezeték cseréjét vagy, a modell alapján, az elektromos mű egészének és a hozzá tartozó vezeték cseréjét kizárólag a vevőszolgálat vagy szakember végezheti.**

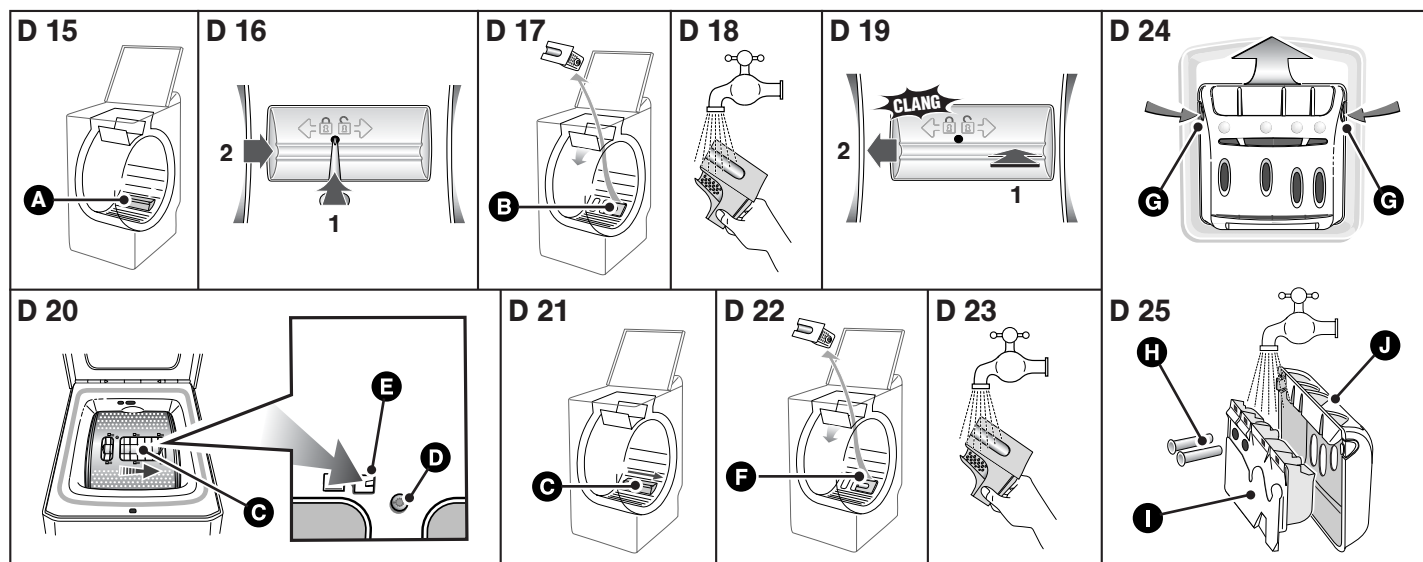



**• ESETLEGESEN BEKÖVETKEZŐ GÉPHIBA, ÜZEMZAVAR**

**• Nem indul el a mosási ciklus**

- Elfelejtette benyomni az „Indítás/Megállítás” gombot.
- A gép nincs elektromos csatlakozásban:
  - Ellenőrizze, hogy az elektromos vezeték a konnektorhoz van csatlakoztatva!
  - Ellenőrizze a teljesítménymegszakítót, a biztosítékokat!
- A beömlő víz csapja zárva van.
- A mosógép fedele rosszul lett lezárva.

**• Tócsa keletkezik a gép körül**

**Figyelem:**  
 Először is húzza ki a vezetékét a konnektorból vagy szakítsa meg a megfelelő biztosítékot, és zárja el a vízcsapot!

A működés folyamán állandó vízszint ellenőrzés működik, amely megakadályozza a víz kiáramlását. Ha mégis kifolyna a víz, megeshet, hogy:

- A kivezető rögzítő cső rosszul lett csatlakoztatva a lefolyócsőhöz.
- A bevezető tömlő csatlakoztatása a géphez és a csaphoz, nem szivárgásmentes.
  - Ellenőrizze a csatlakozók jelenlétét és a csatlakozás szorítását!

**• Erős rezgés a centrifugálás során**

- a gépről nem lettek a biztonsági rögzítőelemek megfelelően eltávolítva.
  - Ellenőrizze, hogy minden támasztóék, mely a szállításhoz szükséges, valóban el lett-e távolítva. (lásd a „MOSÓGÉP SZÁLLÍTÁSI, BIZTONSÁGI RÖGZÍTŐELEMEINEK AZ ELTÁVOLÍTÁSA” című fejezetet)
- A talaj nem vízszintes.
- A gép a két első görgőn áll (típus szerint)
  - húzza vissza a gép görgőit, az emelőkar jobbra fordításának segítségével.

**• A ruha egyáltalán vagy nem megfelelően lett kicentrifugázva**

- Centrifugázás nélküli programot választott pl. „Csepegtető funkció”.
- A centrifuga biztonsági rendszere kijelzi, hogy a dobban levő ruha nem lett megfelelően elosztva
  - Rendezze el a ruhát és indítson egy új centrifugálási szakaszt!

**• A gép nem szivattyúz**

- „Tele tartály leállítás” programot állított be.
- A szivattyúsűrő eltömődött
  - tisztítsa ki a szűrőt (lásd a tisztítás módját „SZIVATTYÚSZÜRŐ TISZTÍTÁSA” c. fejezetben)
- A vízelvezető tömlő eldugult.

**• A mosógép fedél nem nyílik**

- A mosási program még nem fejeződött be.
- A mosógép fedele végig le van zárva a mosási program alatt.

**• A forgódob ajtószármnyai túl lassan nyílnak (Az ajtószármnyakkal felszerelt gépek mind óvatos nyitást igényelnek)**

- A mosógépet régen használták.
- A gép túl hideg helyiségben van.
- A mosószer (por) blokkolja a csuklóspántokat.
  - minden esetben, minden megoldódik az első kinyitás után.

**Fontos:**  
 Általában, ha eltérést észlel a normális működéshez képest, húzza ki az elektromos csatlakozó vezetékét és zárja el a vízcsapot!

**• VEVŐSZOLGÁLAT:**





- A gépen történő esetleges beavatkozásokat:
  - vagy a viszonteladó,
  - vagy a márkával megbízott más szakember végezheti el.
- A hibabejelentéskor adja meg a mosógép teljes referenciáját (modell, típus és sorozatszám). Ezek az információk a gép hátulján található adattáblán található.

**• A KIJELEZŐ MEGJELENŐ ÜZENETEK**

**• Ön által is megjavítható jelzett meghibásodások**

**Ebben a fejezetben elmagyarázzuk, hogy hogyan háríthatja el nagyon egyszerűen ezeket a meghibásodásokat.**

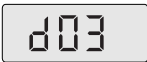

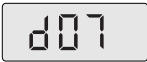
Az Ön gépe érzékel bizonyos működési üzemmódokat és ezeket a kijelzőn megjelenő jellegzetes üzenetek segítségével jelzi Önnek.

Üzenetek	Lehetséges okok / A hibák orvoslása
	<b>A beömlő víz csapja zárva.</b> Győződjön meg arról, hogy a vízbevezető csap nyitva van, ezután nyomja meg ismét az „Indítás/ Megállítás” gombot, hogy újrainduljon a mosási ciklus. Ez az üzemmód a vízkivezető tömlő rossz csatlakoztatásából is adódhat (lásd „A SZENNYVÍZ ELVEZETÉSE” c. fejezetet).
	<b>A szivattyúsűrő eltömődött.</b> Tisztítsa meg a szűrőt (a tisztítás módját lásd a „SZIVATTYÚSZÜRŐ TISZTÍTÁSA” c. fejezetben), majd nyomja meg ismét az „Indítás/ Megállítás” gombot, hogy újrainduljon a mosási ciklus! Ellenőrizze a vízkivezető tömlőnek a lefolyócsőbe való csatlakoztatását is: a csatlakozásnak nem szabad légmentesen zárni (lásd „A SZENNYVÍZ ELVEZETÉSE” c. fejezetet).
	<b>Rosszul beállított vízkivezető tömlő.</b> Ellenőrizze a vízkivezető tömlőnek a lefolyócsőbe való csatlakoztatását: a csatlakozásnak nem szabad légmentesen zárni (lásd „A SZENNYVÍZ ELVEZETÉSE” c. fejezetet).
	<b>Forgódob nem mozdul.</b> Ellenőrizze, hogy egy kisebb ruhadarab (pl. : zsebkendő, zokni...) nem esett-e a tartály és a forgódob közé és nem blokkolja-e a forgódob forgását. A tartály aljához való hozzáféréshez olvassa el a „SZIVATTYÚSZÜRŐ TISZTÍTÁSA” című fejezetet.
	<b>Mosógépfedél rosszul van zárva.</b> Ellenőrizze a mosógép fedelének a záródását, majd nyomja meg ismét az „Indítás/Megállítás” gombot, hogy újrainduljon a mosási ciklus!

**• Szakembert igénylő jelzett meghibásodások**

**Fontos:**  
 Alaposan ellenőrizze, hogy a kijelzett üzenet nem egy olyan üzemmódnak felel meg, amit Ön is elháríthat.

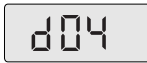
Az Ön gépe olyan üzemmódokat is érzékel, amelyek egy mosógépszerelő beavatkozását igénylik és ezeket más üzenetek révén jelzi Önnek, amelyekből a következőkben bemutatunk néhány példát.

Üzenetek
  stb...

Amennyiben ezen üzenetek bármelyike megjelenik, ne felejtse el leírni a kijelzett üzenetet, hogy hívásakor közölje ezt a mosógépszerelővel munkájának megkönnyítése érdekében.

**Megjegyzendő:**  
 Mielőtt szakembert hív, azt ajánljuk, hogy végezze el a következő műveletet:

- állítsa a programkapcsolót a "O" állásba és húzza ki a konnektorból minimum 10 másodpercre
- dugja vissza és indítson el egy mosási programot.
- Ha a jelzett meghibásodás továbbra is fennáll, hívjon szakembert és közölje, hogy melyek voltak a kigyulladt programkijelzők.

**Fontos:**  
 Ne indítson el újabb mosási programot, ha a forgódob nem mozdul vagy ha vizet lát a mosógép körül vagy ha égett szagot érez.



